

# 取扱・組立説明書

## SO 軽量ラック シリーズ 耐荷重150kg/段

この度は、SOシリーズ軽量ラック（耐荷重150g/段）をお買い上げいただき、誠に有難うございます。右記の手順にしたがって正しく組み立てを行ってください。本製品は金属製品ですので取り扱いには十分注意していただき、手袋などの保護具を装着の上、2人以上での組み立てを推奨しております。

組立て時に  
必要なもの



ゴム/樹脂  
ハンマー

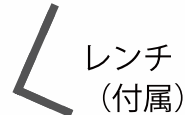







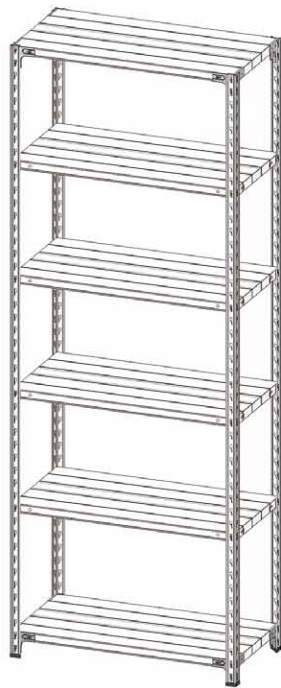

レンチ  
(付属)

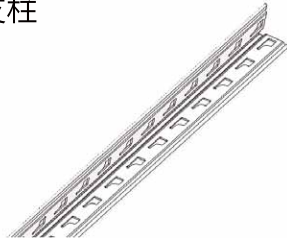

軍手  
保護用手袋



上記イラストは6段のイメージです

支柱  × 4	棚板  × 段数分	ガセットプレート (L)  × 4	ガセットプレート (R)  × 4
中受金具 (棚受金具)  中段数 × 4	ベースキャップ  × 4	ボルト&ナット  × 8組 (予備2組)	セーフティピン  × 8

### 注意事項 下記の注意事項をご確認の上、正しい方法にて組み立て、ご使用ください。

- ・スチールラックのオプション品を取り付ける際は、組立手順が変わる可能性があります。オプションの取付説明書を合わせてご確認ください。
- ・150kgモデル：耐荷重は等分布静荷重にて1段あたり最大150kgです。
- ・2人以上での組立てを推奨しております。
- ・集中荷重や耐荷重以上の荷重を加えないでください。
- ・組み立てる前に、部材に破損・変形等が無い確認してください。
- ・正しく組み立てられた状態でご使用ください。
- ・破損、腐食、改造など通常とは異なる状態での使用はおやめください。
- ・棚本体に寄りかかったり、よじ登ったりしないでください。
- ・製品の穴に指を入れしないでください。
- ・危険物を収納しないでください。
- ・本製品を第三者へ譲渡や貸し出しを行う際は本取扱・組立説明書もあわせてお渡しください。

### 1

棚板 2 枚の各コーナー部分にガセットプレートを取り付ける。

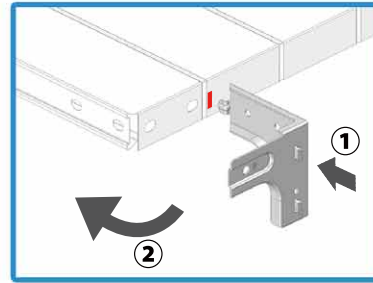

① ガセットプレートの突起部を棚板側面の四角の穴へ差し込む。

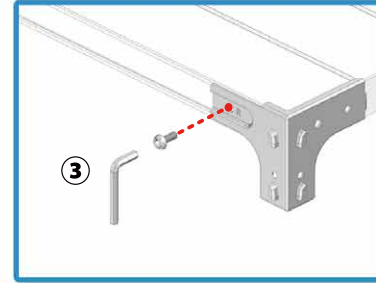

③ ガセットプレートと棚板をボルトとナットで固定する。(付属レンチが使用可能)

② 棚板の角へガセットプレートを廻し入れる。入りにくい場合はゴムハンマーで叩き入れる。



※ガセットプレートには右用には R、左用には L の刻印があります。

### 2

支柱にベースキャップをはめ込む。最上段と最下段の棚板に、支柱を取り付ける。

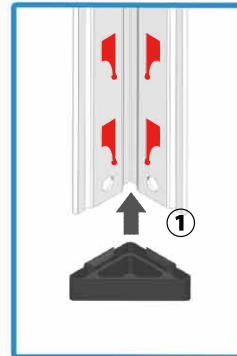

① 支柱の上下を支柱穴の形状で確認して、ベースキャップをはめ込む。

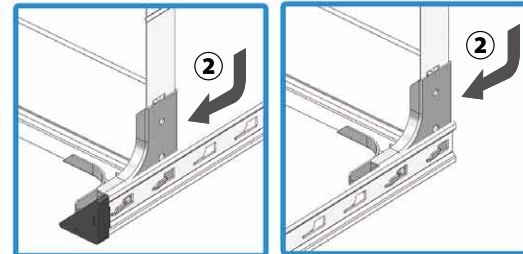

② ガセットプレートの爪を、支柱に差し込み、最上段と最下段の棚板をゴムハンマーで叩き入れる。

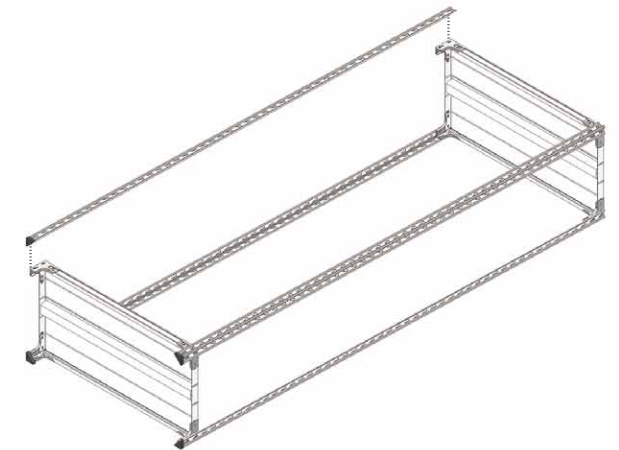

### 3

セーフティピン(ロックピン)を入れる。中受金具で棚板を取り付ける。

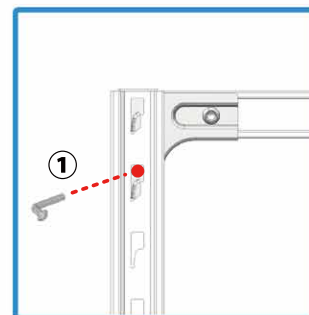

① ガセットプレートの穴にセーフティピンを差し込む。(上下前後 8 か所)  
※ピンが入りにくいときは、ガセットプレートが正しい位置まで入っていないので、再度ゴムハンマーで叩き入れてください。

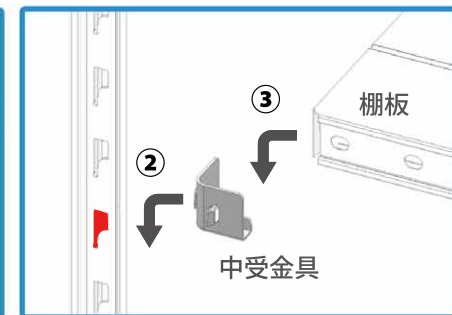

② 中受金具を支柱の内側四隅の希望の高さに取り付ける。  
③ 中受金具に棚板を載せる。

